



TERMA

SINCE 1990

Цветная Россия 2019



TERMA

SINCE 1990

Цветная Россия 2019

Гданьск 2019

Содержание

Предисловие..... 6

Цветовая палитра..... 8

Aero V.....	14
Aero H.....	18
Aero HG.....	20
Angus V.....	22
Angus DW.....	26
Angus H.....	30
Cane.....	32
Case Slim.....	34
City.....	40
Cyklon V.....	42
Cyklon H.....	44
Delfin.....	46
Easy.....	50
Easy DW.....	54
Hex.....	58
Incorner.....	62
Intra.....	66
Intra M.....	68
Nemo.....	70
Outcorner.....	74
Pajak.....	76
Passo.....	78
Perla.....	80
PLC V.....	82

PLC H.....	86
Pier.....	88
Ribbon V.....	90
Ribbon V E.....	94
Ribbon HSD.....	96
Ribbon HWS.....	98
Sherwood V.....	100
Sherwood H.....	104
Stand.....	106
Triga.....	110
Triga M.....	112
Triga AN.....	114
Triga ANC.....	116
Triga AW.....	118
Tune VWD.....	120
Tune VWS.....	122
Tune HSD.....	124
Vipera.....	128
Warp S.....	130
Warp T.....	134
Warp T Bold.....	136
Wind.....	140
Описание.....	142
Подключения.....	143

Контакт..... 144

Предисловие

6

Terma Sp. z o. o. является производителем дизайн-радиаторов и полотно-сушителей, электронагревателей, строительных машин, а также реабилитационного оборудования. 25ти летний опыт позволяет производить товары, которые служат людям не только в Польше, но и в более чем 40 странах мира, на четырех континентах. Стремление предлагать товары наивысшего качества и превосходить ожидания является приоритетом и выражением уважения по отношению к Потребителям и Партнерам фирмы. А сотрудничество с компетентными и креативными специалистами позволяет находить инновационные технологические решения. Совершенство так привлекательно - поэтому это сильнейшая движущая сила деятельности фирмы.

Все процессы в рамках деятельности фирмы реализуются на основании таких принципов как инновационность, трудолюбие, ответственность, смирение и эффективность. Мысль о возможности нахождения инновационных решений вдохновляет на новые свершения. Выходя за границы стандартных методов, максимально используя возможности свободного рынка, фирма стремится предлагать Партнерам обширные возможности развития, а Потребителям - усовершенствованный продукт по доступной цене.

Представленный каталог является результатом работы более, чем 300 человек. Их знания, опыт, старания и вовлеченность в процесс позволяют ежегодно поставлять более 70 000 радиаторов по всему миру. Сотрудничество с талантливыми дизайнерами и инженерами, позволяет создавать тенденции современного проектирования отопительной техники. На протяжении многих лет товары Terma заслуживали признание не только Потребителей, но и экспертного и бизнес сообществ, а в подтверждение фирма ежегодно получает награды и почетные звания. Насколько это важно? Наиболее важным показателем качества работы является выбор Потребителей и Партнеров. Хочется верить, что представленные в каталоге товары превосходят самые смелые ожидания. Будьте требовательны к нам - только тогда мы станем лучше.



Палитра цветов

Представленные цвета могут незначительно отличаться от реальных.
Для проверки оттенков следует воспользоваться оригинальной палитрой цветов, доступной у наших дистрибьюторов.

8

Палитра цветов RAL:

RAL: CODE:	1000 100	1001 101	1002 102	1003 103	1004 104	1005 105	1006 106	1007 107	1011 111	1012 112	1013 113	1014 114
1015 115	1016 116	1017 117	1018 118	1019 119	1020 120	1021 121	1023 123	1024 124	1027 127	1028 128	1032 132	1033 133
1034 134	1037 137	2000 200	2001 201	2002 202	2003 203	2004 204	2008 208	2009 209	2010 210	2011 211	2012 212	3000 300
3001 301	3002 302	3003 303	3004 304	3005 305	3007 307	3009 309	3011 311	3012 312	3013 313	3014 314	3015 315	3016 316
3017 317	3018 318	3020 320	3022 322	3027 327	3028 328	3031 331	4001 401	4002 402	4003 403	4004 404	4005 405	4006 406
4007 407	4008 408	4009 409	4010 410	5000 500	5001 501	5002 502	5003 503	5004 504	5005 505	5007 507	5008 508	5009 509
5010 510	5011 511	5012 512	5013 513	5014 514	5015 515	5017 517	5018 518	5019 519	5020 520	5021 521	5022 522	5023 523
5024 524	6000 600	6001 601	6002 602	6003 603	6004 604	6005 605	6006 606	6007 607	6008 608	6009 609	6010 610	6011 611
6012 612	6013 613	6014 614	6015 615	6016 616	6017 617	6018 618	6019 619	6020 620	6021 621	6022 622	6024 624	6025 625
6026 626	6027 627	6028 628	6029 629	6032 632	6033 633	6034 634	7000 700	7001 701	7002 702	7003 703	7004 704	7005 705
7006 706	7008 708	7009 709	7010 710	7011 711	7012 712	7013 713	7015 715	7016 716	7021 721	7022 722	7023 723	7024 724
7026 726	7030 730	7031 731	7032 732	7033 733	7034 734	7035 735	7036 736	7037 737	7038 738	7039 739	7040 740	7042 742
7043 743	7044 744	7045 745	7046 746	7047 747	8000 800	8001 801	8002 802	8003 803	8004 804	8007 807	8008 808	8011 811
8012 812	8014 814	8015 815	8016 816	8017 817	8019 819	8022 822	8023 823	8024 824	8025 825	8028 828	9001 901	9002 902
9003 903	9004 904	9006 906	9007 907	9010 910	9011 911	9016 916	9017 917	9018 918				

Палитра специальных цветов:

название:

код:

	<p>Heban (матовая, грубая Структура) IHE</p>	<p>Black Pepper (матовая, грубая 3D Структура) CPE</p>	<p>Metallic Black (матовая, грубая Структура) MBC</p>
<p>New Black Crocodile (матовая, грубая 3D Структура) BLN</p>	<p>Soft 9005 (матовая, гладкая Структура) S95</p>	<p>RAL 9005 matt (матовая, гладкая Структура) 9M5</p>	<p>RAL 9005 glänzend (блестящая, гладкая Структура) 9P5</p>
<p>Anodic Black (шелковисто-матовая, гладкая Структура) ABC</p>	<p>Magic Pearl (гляцевая, гладкая Структура) MPR</p>	<p>Sparkling Grey (гляцевая, гладкая Структура) RGY</p>	<p>Metallic Grey (матовая, грубая Структура) MGR</p>
<p>Granite (гляцевая, гладкая Структура) GRA</p>	<p>Modern Grey (шелковисто-матовая, грубая Структура) DGR</p>	<p>Storm Sky (шелковисто-матовая, гладкая Структура) SSK</p>	<p>Winter Sky (матовая, гладкая Структура) WSK</p>
<p>Graphite (матовая, грубая Структура) GRP</p>	<p>Salt & Pepper (матовая, грубая Структура) SPP</p>	<p>Inox (полуглянцевая, гладкая Структура) INO</p>	<p>Diamond Silver (блестящая, гладкая Структура) DIS</p>
<p>Silver gloss (гляцевая, гладкая Структура) SPO</p>	<p>Silver matt (полуглянцевая, гладкая Структура) SMA</p>	<p>Metallic Silver (матовая, грубая Структура) MSI</p>	<p>Vibrant Brown (матовая, грубая Структура) OVV</p>
<p>Metallic Stone (матовая, грубая Структура) MST</p>	<p>Sparkling Gravel (шелковисто-матовая, гладкая Структура) RGR</p>	<p>Quartz (матовая, грубая Структура) QUA</p>	<p>Metallic Beige (матовая, грубая Структура) MBE</p>
<p>Anodic Brown (шелковисто-матовая, гладкая Структура) ABN</p>	<p>African Bronze (шелковисто-матовая, гладкая Структура) IAZ</p>	<p>Noble Brown (матовая, грубая Структура) INB</p>	<p>Antique Copper (гляцевая, мягкая, грубая Структура) AMI</p>
<p>Copper (блестящая, гладкая Структура) COP</p>	<p>Bright Copper (шелковисто-матовая, гладкая Структура) BCO</p>	<p>Van Gogh (матовая, грубая Структура) IVG</p>	<p>Gold gloss (блестящая, гладкая Структура) GPO</p>

<p>California Beige (матовая, грубая Структура) ICB</p>	<p>Morning Beige (блестящая, гладкая Структура) BTS</p>	<p>Sparkling Cream (матовая, грубая Структура) RCR</p>	<p>Blush (матовая, грубая Структура) BUH</p>
<p>Modern Ivory (матовая, грубая Структура) DIV</p>	<p>White Gold (блестящая, гладко-шероховатая Структура) WGD</p>	<p>Pergamon (блестящая, гладкая Структура) OPE</p>	<p>Sea Salt (матовая, грубая Структура) FMS</p>
<p>Sweet Sugar (блестящая, гладкая Структура) FSS</p>	<p>White Cream (шелковисто-матовая, гладкая Структура) WCR</p>	<p>Soft 9016 (матовая, гладкая Структура) S96</p>	<p>White Wall (матовая, грубая Структура) WWL</p>
<p>Blueberry (шелковисто-матовая, гладкая Структура) BLR</p>	<p>Anodic Sapphire (шелковисто-матовая, гладкая Структура) ASP</p>	<p>Anodic Malachite (шелковисто-матовая, гладкая Структура) AMT</p>	<p>Pastel Blue (шелковисто-матовая, гладкая Структура) PBL</p>
<p>Soft 7047 (матовая, гладкая Структура) S77</p>	<p>Lavender (шелковисто-матовая, гладкая Структура) LAV</p>	<p>Soft 4010 (матовая, гладкая Структура) S40</p>	<p>Soft 4006 (матовая, гладкая Структура) S46</p>
<p>Soft 3028 (матовая, гладкая Структура) S38</p>	<p>Metallic Red (матовая, грубая Структура) MRE</p>	<p>Soft Green Apple (матовая, гладкая Структура) SGA</p>	<p>Soft 1023 (матовая, гладкая Структура) S13</p>
<p>Chrom Effect (блестящая, гладкая Структура) CRE</p>			

Гальванические покрытия

<p>Chrom (блестящая зеркальная поверхность) CRO</p>

Медная трубка

Версия доступна только для радиатора Paĵak и Paĵak E.

<p>MIE</p>

Специальные покрытия

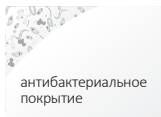

Антибактериальное покрытие (белое RAL 9016) содержит ионы серебра, которые уничтожают бактерии и предотвращают появление плесени и грибков. Использование данного покрытия особенно рекомендуется в случаях расположения радиатора в санитарных помещениях. Стоимость антибактериального покрытия равняется доплате за стандартный цвет.

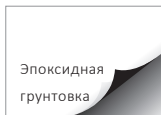

Каждый продукт может быть дополнительно защищен эпоксидным грунтом, что повышает антикоррозионную стойкость продукта. Эпоксидная грунтовка обеспечивает возможность установки продуктов в местах с повышенной влажностью (в непосредственной близости от ванной, туалета, душа и т.д.). Исключением являются случаи, когда существует опасность прямого воздействия потока воды на поверхность полотенцесушителя. Стоимость услуги покрытия эпоксидной грунтовкой не меняется и составляет 150 злотых (40 €), независимо от типа полотенцесушителя. Санитарные держатели, поручни и кронштейны изначально покрыты эпоксидной грунтовкой.

Радиаторы

Aero V

Aero V 1500 Φ x 410 \leftrightarrow ZX | *Metallic Red*
Вентиль, интегрированный,
термостатический угловой, левый,
хром | Термостатическая головка SLIM,
хром | Интегрированный маскирующий
комплект, хром

14

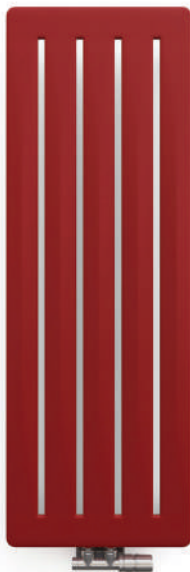

Цвет без
доплаты

Высота: 900 мм
1200 мм
1500 мм
1800 мм

Ширина: 325 мм
325, 410 мм
325, 410 мм
325, 410 мм

Диапазон доступных мощностей: от 286 до 657 W (75/65/20°C)

Подключения: SX, ZX (LX, PX, AX)

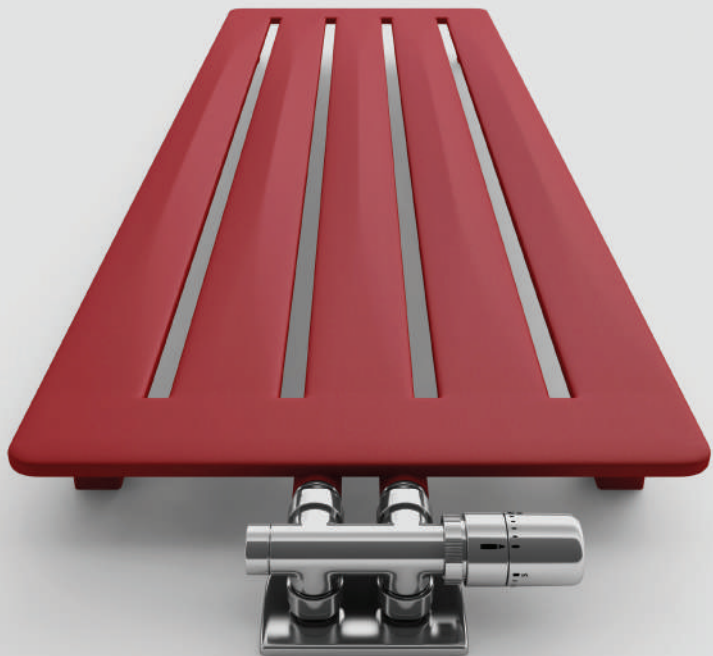



Aero H 325 \downarrow x 1200 \leftrightarrow | YP | Graphite
Вентиль, интегрированный,
термостатический угловой, левый,
хром | Термостатическая головка
SLIM, хром | Интегрированный



Aero H

Aero H 410 ⇅ x 1800 ⇅ YL | *Blueberry*

Вентиль термостатический, интегрированный, угловой, левый, хром

Термостатическая головка SLIM, хром

Маскирующий интегрированный комплект, хром

18



Цвет без
долгаты

Высота: 325 мм
410 мм

Ширина: 900, 1200, 1500, 1800 мм
1200, 1500, 1800 мм

Диапазон доступных мощностей: от 290 до 720 W (75/65/20°C)

Подключения: SX, YL, YP (LX, L6, PX, P3, AX)

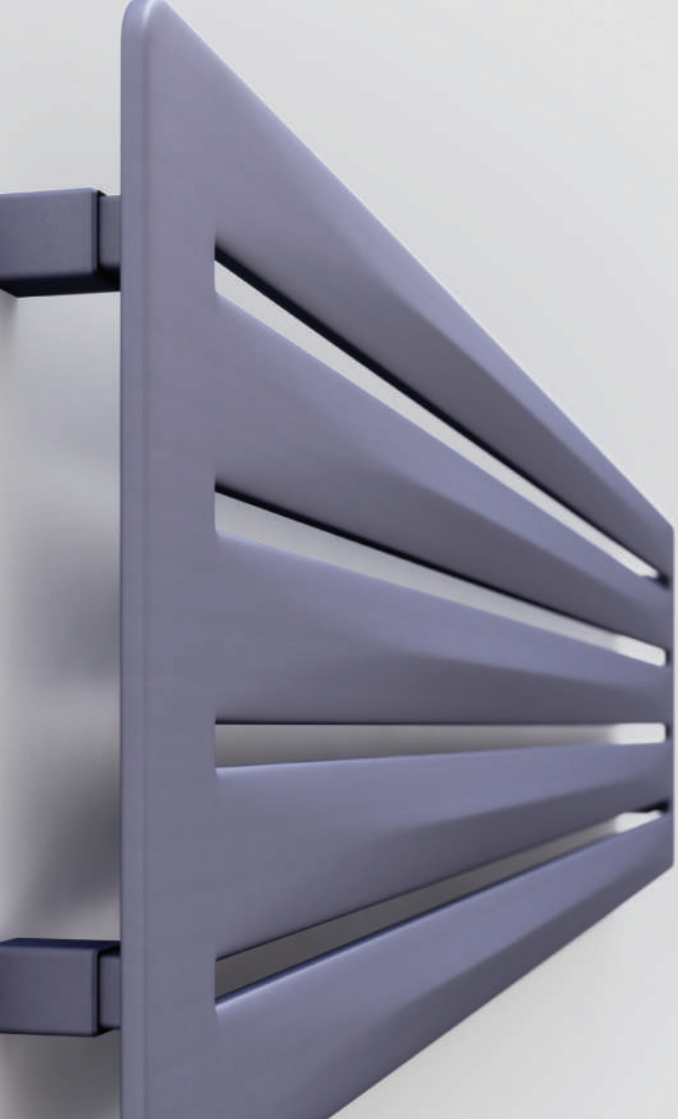

Aero HG

Aero HG 455 Φ x 1800 \leftrightarrow YL | Morning Beige

Вентиль термостатический, интегрированный, угловой, левый, хром

Термостатическая головка SLIM, хром

Маскирующий интегрированный комплект, хром

20



Цвет без
доплаты

Высота: 370 мм
455 мм

Ширина: 900, 1200, 1500, 1800 мм
1200, 1500, 1800 мм

Диапазон доступных мощностей: от 290 до 720 W (75/65/20°C)

Подключения: SX, YL, YP (LX, L6, PX, P3, AX)

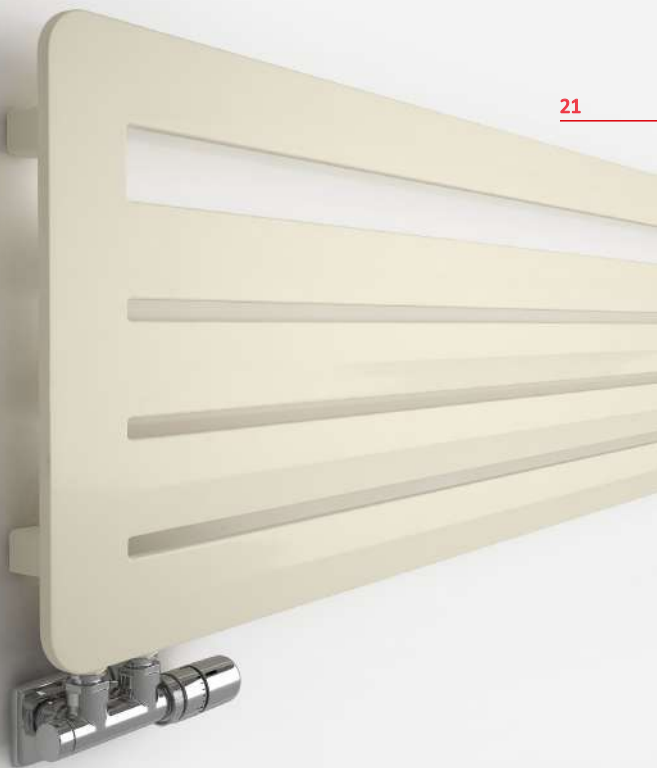

Angus V

Angus V 1620 \updownarrow x 600 \leftrightarrow ZX | RAL 5015

Вентиль интегрированный термостатический
с трубкой, угловой, правый, хром

Термостатическая головка SLIM, хром

Интегрированный маскирующий комплект, хром

Крючок ZIP V

22



Высота: 1140 мм
1300 мм
1460 мм
1620 мм
1780 мм

Ширина: 360 мм
440 мм
520 мм
600 мм
680 мм

Диапазон доступных мощностей: от 421 до 1116 W (75/65/20°C)

Подключения: SX, ZX, Y1, Y8 (YL, YP, LX, L6, L8, 5L, 58, PX, P3, P1, 5P, 51, O1, O8, AX)





Angus V 1780 ⇅ x 680 ⇄ SX | Vibrant Brown

Вентиль интегрированный термостатический
с трубкой, угловой, правый, Хром |
Электронагреватель КТХ 4, Хром |
Термостатическая головка SLIM, Хром |
Интегрированный маскирующий комплект, Хром



Angus DW

Angus DW 1620 ↓ x 600 ↔ ZX | *Chrome Effect*
Вентиль термостатический прямой, левый, хром
Термостатическая головка SLIM, хром
Маскирующий интегрированный комплект, хром

26



Высота: 1140 мм	Ширина: 360 мм
1300 мм	440 мм
1460 мм	520 мм
1620 мм	600 мм
1780 мм	680 мм

Диапазон доступных мощностей: от 421 до 1116 W (75/65/20°C)

Подключения: SX, ZX, Y1, Y8 (YL, YP)

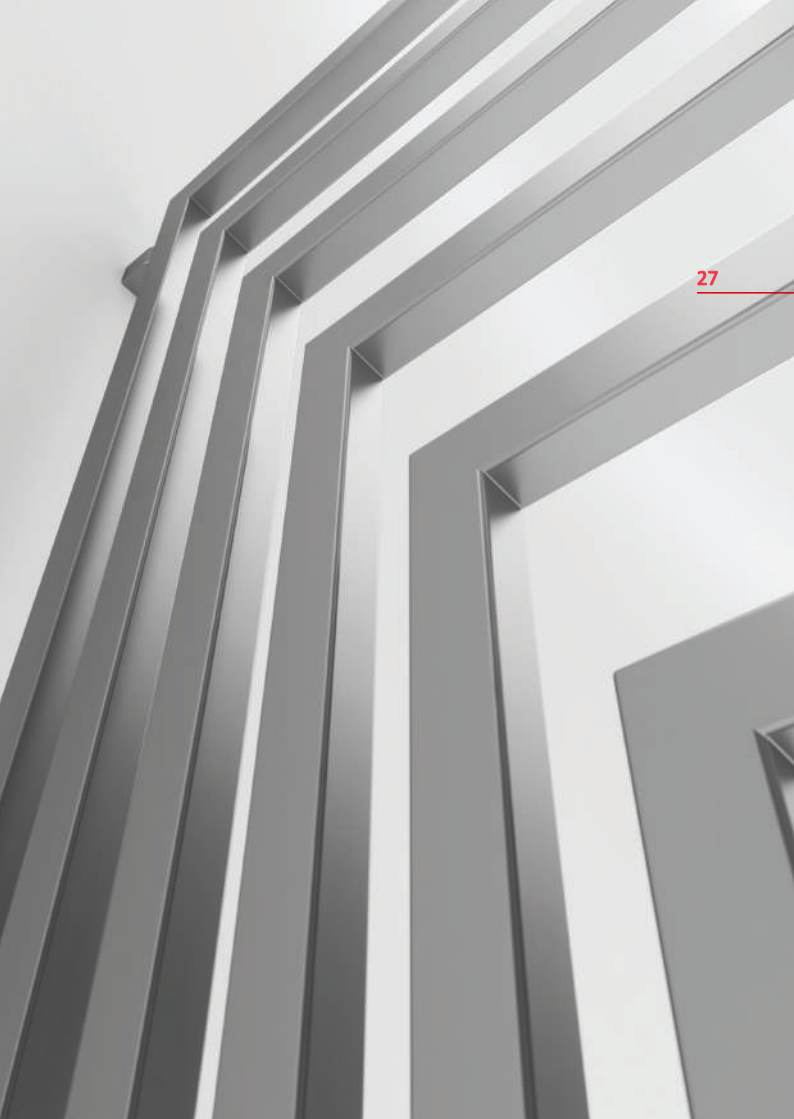



Angus DW 1780 ↓ x 680 ↔ ZX | RAL 3003
Вентиль термостатический прямой, левый, хром |
Термостатическая головка SLIM, хром |
Маскирующий интегрированный комплект, хром



Angus H

Angus H 520 Φ x 1460 \leftrightarrow YL | Anodic Sapphire
Вентиль термостатический угловой, левый, хром
Термостатическая головка SLIM, хром
Маскирующий интегрированный комплект, хром

30

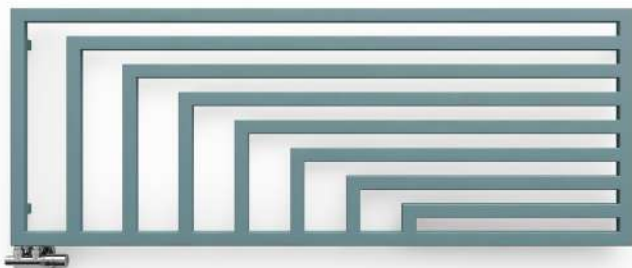

Цвет без
доплаты

Высота: 360 мм	Ширина: 1140 мм
440 мм	1300 мм
520 мм	1460 мм
600 мм	1620 мм
680 мм	1780 мм

Диапазон доступных мощностей: от 416 до 1022 W (75/65/20°C)

Подключения – \updownarrow 360÷680 мм: SX, YL, YP, Y1, Y8 (ZX, LX, L6, L8, PX, P3, P1, O1, O8, AX, Y7, Y2)

Подключения – \updownarrow 600÷680 мм: 5L, 58, 5P, 51

Электрическая версия подключения: E1, E8



Cane

Cane 1600 \updownarrow x 390 \leftrightarrow ZX | White Gold

Вентиль интегрированный термостатический угловой,
левый, хром | Термостатическая головка SLIM, хром
Маскирующий интегрированный комплект, хром

32



Cane



Цвет без
доплаты



Вентиля
в комплекте

Высота: 1300 мм
1600 мм
1900 мм

Ширина: 390 мм
390 мм
390 мм

Диапазон доступных мощностей: от 569 до 768 W (75/65/20°C)

Подключения: ZX, Z1, Z8 (YL, YP, Y1, Y8)



Cane E

*Chrome Effect
MOA Blue, хром*



Цвет без
доплаты

Высота: 1300 мм
1600 мм
1900 мм

Ширина: 390 мм
390 мм
390 мм

Диапазон доступных мощностей: от 600 до 800 W (75/65/20°C)

Подключения: E1, E8

Case Slim

Case Slim 1810 \updownarrow x 520 \leftrightarrow ZX | RAL 6004

Вентиль интегрированный

термостатический угловой, левый, хром

Термостатическая головка SLIM, хром

Маскирующий интегрированный комплект,

хром | Рейлинг CASE Slim

34



Case Slim



Высота: 585 мм
1360 мм
1585 мм
1810 мм

Ширина: 900, 1100, 1300 мм
420, 520, 620 мм
420, 520, 620 мм
420, 520, 620мм

Диапазон доступных мощностей: от 438 до 762 W (75/65/20°C)

Подключения – \updownarrow 585 мм: YL, YP (LP)

Подключения – \updownarrow 585+1810 мм: ZX, Z1, Z8

Электрическая версия подключения: E1, E8





Case Slim 1585 ↑ x 520 ↔ ZX | Графика
Вентиль интегрированный термостатический
угловой, левый, хром | Термостатическая головка
SLIM, хром | Маскирующий интегрированный
комплект, хром Рейлинг CASE Slim







СТЕКЛО

ЗЕРКАЛО

НЕОБРАБОТАННАЯ
СТЕНА

Металлическая поверхность доступна в 249 цветах (RAL и специальные цвета, а также бетон). Бетонное покрытие наносится вручную и имеет уникальную структуру поверхности. Стеклоанное покрытие (поверхность) доступно в цветах RAL (кроме металлической отделки и флуоресцентных цветов - подробности на стороне производителя) с графикой производителя или по индивидуальному проекту. Все радиаторы со стеклянной поверхностью

(RAL, с графикой производителя или собственного проекта), а также с зеркалом можно использовать со специальными ручками (опционально доступны) в качестве панелей. Если вы хотите использовать свои собственные ручки, убедитесь, что они моются и подходят для стекла.

Примеры предлагаемой графики



01



02



03



04

39



05



06



07



08

* Графика доступна для поверхностей из стекла. В настоящее время доступные графики можно найти на сайте производителя. Если вы хотите использовать собственную графику, пожалуйста, свяжитесь с нашим торговым партнером.

City

City One 1590 ↓ x 600 ↔ S8 | RAL 6019

Вентиль интегрированный термостатический с трубкой, угловой, правый, хром | Термостатическая головка SLIM, хром | Электронагреватель ONE (интегрированная версия)

40

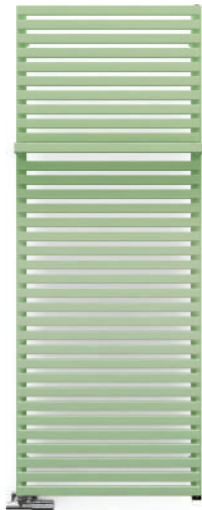

City



Цвет без
доплаты

Высота: 510 мм	Ширина: 500, 600 мм
780 мм	500, 600 мм
1050 мм	500, 600 мм
1320 мм	500, 600 мм
1590 мм	500, 600 мм
1860 мм	500, 600 мм

Диапазон доступных мощностей: от 304 до 1227 W (75/65/20°C)

Подключения – ↓ 510÷1860: SX, Z1, Z8 (ZX, LX, L6, L8, PX, P3, P1, O1, O8)

Подключения – ↓ 780÷1860: 5L, 58, 5P, 51

Электрическая версия подключения: E1, E8



City One



Цвет без
доплаты

Высота: 780 мм
1050 мм
1320 мм
1590 мм
1860 мм

Ширина: 500, 600 мм
500, 600 мм
500, 600 мм
500, 600 мм
500 мм
500, 600 мм

Диапазон доступных мощностей: от 455 до 1055 W (75/65/20°C)

Подключения – \updownarrow 510÷1860: S1, S8, L8, P1

Подключения – \updownarrow 780÷1860: 58, 51

Электрическая версия подключения: E1, E8

Цyklon V

Цyklon V 1900 † x 495 YL | RAL 5024

Вентиль интегрированный термостатический
угловой, левый, хром | Термостатическая головка
SLIM, хром | Маскирующий интегрированный
комплект, хром

42

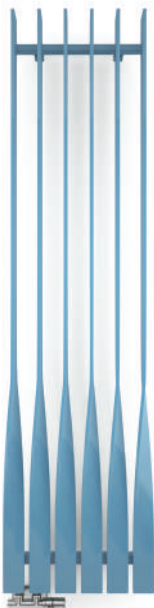

Цyklon V



Цвет без
доплаты



Вентиля
в комплекте

Высота: 1600 мм
1900 мм

Ширина: 410, 495 мм
410, 495, 580 мм

Диапазон доступных мощностей: от 704 до 1166 W (75/65/20°C)

Подключения: YL, YP

Цyklон H

Цyklон H 410 ↓ x 1600 ↔ O1 | RAL 1014

Вентиль интегрированный термостатический с трубкой,
угловой, левый, хром | Термостатическая головка SLIM,
хром | Маскирующий интегрированный комплект, хром

44



Цyklон H



Цвет без
доплаты



Вентиль
в комплекте

Высота: 410 мм
495 мм
580 мм

Ширина: 1000, 1300, 1600 мм
1000, 1300, 1600 мм
1300, 1600 мм

Диапазон доступных мощностей: от 408 до 821 W (75/65/20°C)

Подключения: O1, O8

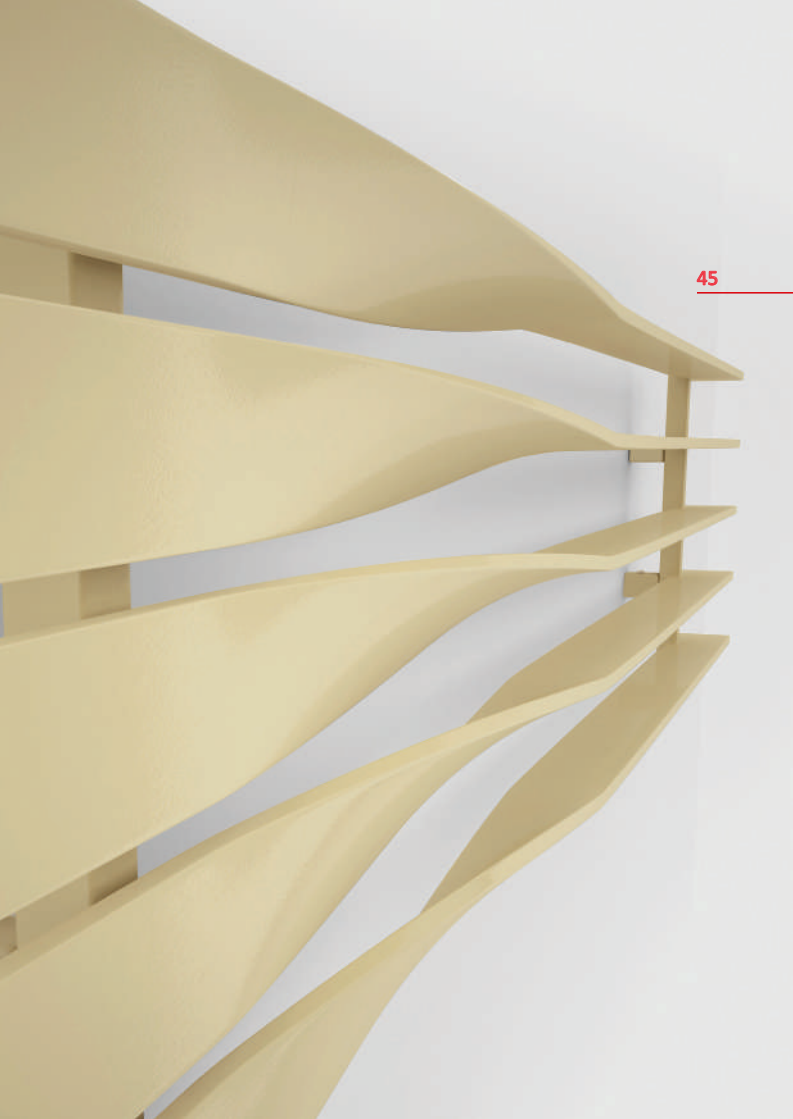

Delfin

Delfin 1800 ↓ x 580 ↔ SX | RAL 5022

Вентиль трёхосевой термостатический, левый, хром | Вентиль трёхосевой запорный, правый, хром | Маскирующий комплект, хром | Термостатическая головка SLIM, хром

46

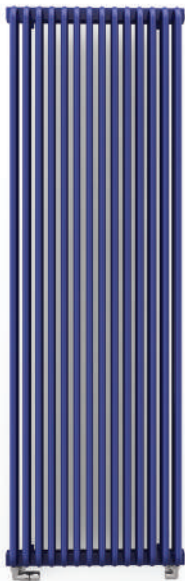

Delfin



Цвет без
доплаты

Высота: 440 мм
540 мм
640 мм
1800 мм
2000 мм

Ширина: 820, 1020, 1220 мм
820, 1020, 1220 мм
820, 1020, 1220 мм
500, 580 мм
500, 580 мм

Диапазон доступных мощностей: от 705 до 1774 W (75/65/20°C)

Подключения – ↓ 440÷2000 мм: YL, YP (LP)

Подключения – ↓ 440÷640 мм: VL, VP, L6, P3 (SX, ZX, Y2, Y7, V2, V7, AX)

Подключения – ↓ 1800÷2000 мм: SX, ZX, AX (L6, P3)

Электрическая версия подключения: E2, E7



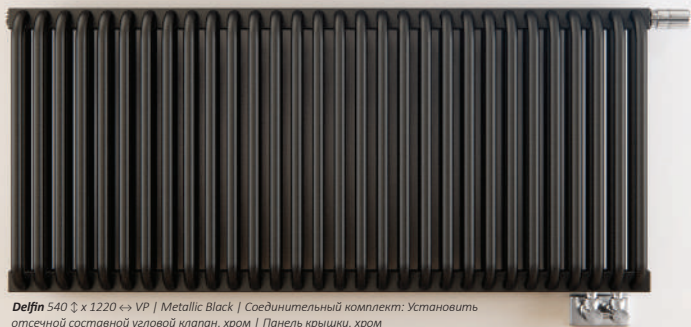

Delfin 540 \updownarrow x 1220 \leftrightarrow VP | Metallic Black | Соединительный комплект: Установить
отсечной составной угловой клапан, хром | Панель крышки, хром



Easy

Easy 640↑ x 200 ↔ O1 | RAL 3020

Вентиль интегрированный
термостатический с трубкой, угловой,
левый, хром | Термостатическая
головка SLIM, хром | Маскирующий
интегрированный комплект, хром

50



Easy



Цвет без
доплаты

Высота: 640 мм
960 мм
1280 мм
1600 мм
1920 мм

Ширина: 200 мм
200 мм
200 мм
200 мм
200 мм

Диапазон доступных мощностей: от 124 до 378 W; Chrom: от 87 до 220 W (75/65/20°C)

Подключения: SX (LX, L8, 5L, 58, PX, P1, 5P, 51, O1, O8)

Электрическая версия подключения: E1, E8



Easy One

Winter Sky



Цвет без
доплаты

Высота: 960 мм	Ширина: 200 мм
1280 мм	200 мм
1600 мм	200 мм
1920 мм (без Chrom)	200 мм
	200 мм

Диапазон доступных мощностей: от 124 до 378 W; Chrom: от 87 до 220 W (75/65/20°C)

Подключения: E1, E8, S1, S8



Easy One 1280 \updownarrow x 200 \leftrightarrow S8 | RAL 3003
Вентиль интегрированный термостатический с
трубкой, угловой, левый, хром
Термостатическая головка SLIM, хром
Маскирующий интегрированный комплект, хром
Электронагреватель ONE 30x40





Easy DW

Easy DW 1660 \updownarrow x 200 \leftrightarrow O1 | RAL 6010

Вентиль интегрированный
термостатический с трубкой, прямой,
правый, хром | Термостатическая головка
SLIM, хром | Маскирующий интегрированный
комплект, хром

54



Easy DW



Цвет без
доплаты

Высота: 1660 мм
1980 мм

Ширина: 200 мм
200 мм

Диапазон доступных мощностей: от 314 до 378 W (75/65/20°C)

Подключения: O1

Электрическая версия подключения: E1





Easy DW 1980 \updownarrow x 200 \leftrightarrow O1 | RAL 5002

Вентиль интегрированный термостатический с трубкой, прямой, правый, хром | Термостатическая головка SLIM, хром | Маскирующий интегрированный комплект, хром



Hex

Hex 1220 \updownarrow x 480 \leftrightarrow ZX | Soft 3028

Вентиль интегрированный
термостатический угловой,
правый, хром | Термостатическая
головка SLIM, хром | Маскирующий
интегрированный комплект, хром

58

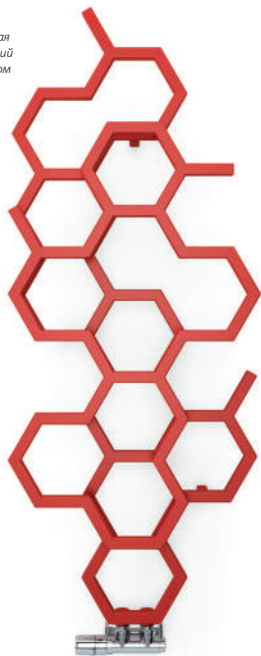

Hex



Высота: 422 мм

502 мм

821 мм

1220 мм

1700 мм

Ширина: 711 мм

1126 мм

486 мм

486 мм

573 мм

Диапазон доступных мощностей: от 190 до 500 W (75/65/20°C)

Подключения: UP, YL, (горизонтальная версия), ZX (вертикальная версия)

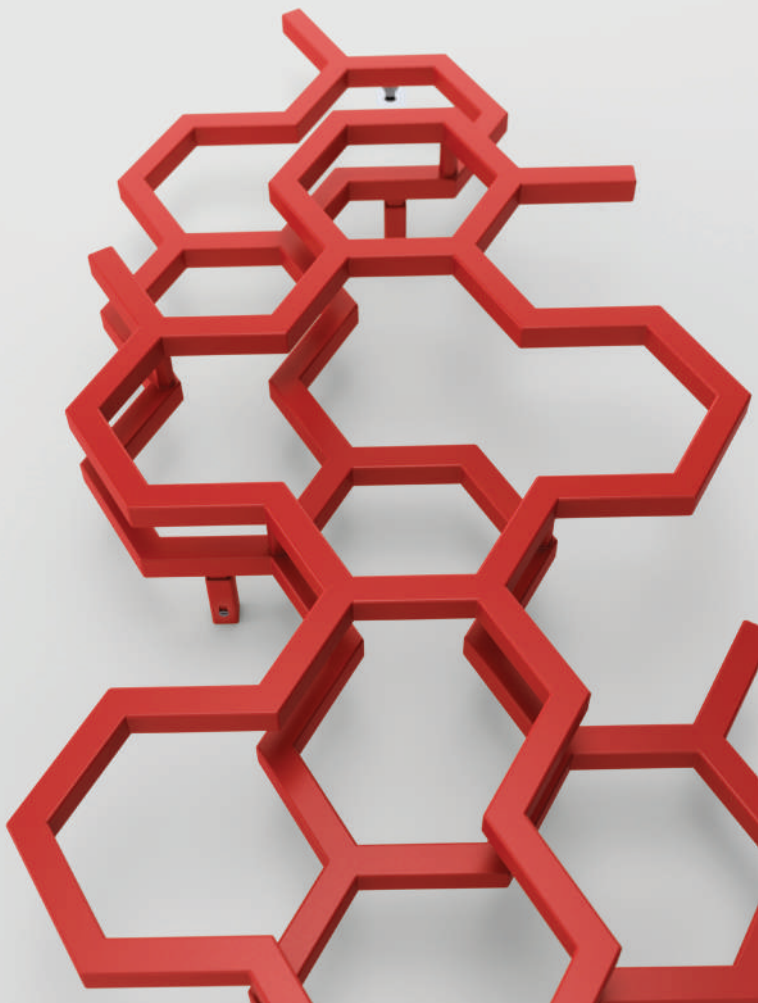





Hex 1700 \updownarrow x 570 \leftrightarrow ZX | Copper
Вентиль интегрированный термостатический
угловой, правый, хром | Термостатическая
головка SLIM, хром | Маскирующий
интегрированный комплект, хром



Incorner

Incorner 1275 \updownarrow x 350 \leftrightarrow E1 | Modern Grey
Вентиль трёхходовой термостатический, левый, хром | Вентиль трёхходовой запорный, правый, хром | Маскирующий комплект, хром
Термостатическая головка SLIM, хром

62



Incorner



Высота: 465 мм	Ширина: 350 мм
735 мм	350 мм
1005 мм	350 мм
1275 мм	350 мм
1545 мм	350 мм

Диапазон доступных мощностей: от 284 до 808 W (75/65/20°C)

Подключения – \updownarrow 465÷1545: SX (LX, L8, PX, P1, O1, O8)

Подключения – \updownarrow 735÷1545: 5L (58, 5P, 51)

Электрическая версия подключения: E1, E8







Incorner 1000 \updownarrow x 350 \leftrightarrow SX | Sparkling Grey
Вентиль трёхходовой термостатический,
левый, хром | Вентиль трёхходовой
запорный, правый, хром | Маскирующий
комплект, хром | Термостатическая
головка SLIM, хром

Intra

Intra 1900 Φ x 530 \leftrightarrow ZX | RAL 4004
Вентиль интегрированный
термостатический угловой,
правый, хром | Термостатическая
головка SLIM, хром | Маскирующий
интегрированный комплект, хром

66

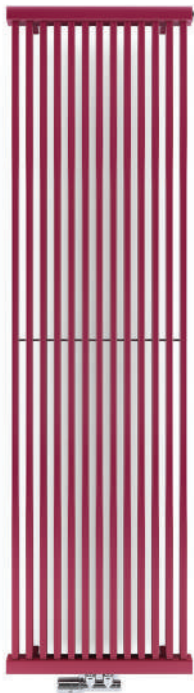

Intra



Цвет без
доплаты

Высота: 1700 мм
1900 мм

Ширина: 410, 530, 650 мм
410, 530, 650 мм (без хром версии)

Диапазон доступных мощностей: от 660 до 1209 W; Chrom: от 462 до 739 W (75/65/20°C)

Подключения: SX, ZX, YL, YP, AX (L6, P3, LP)

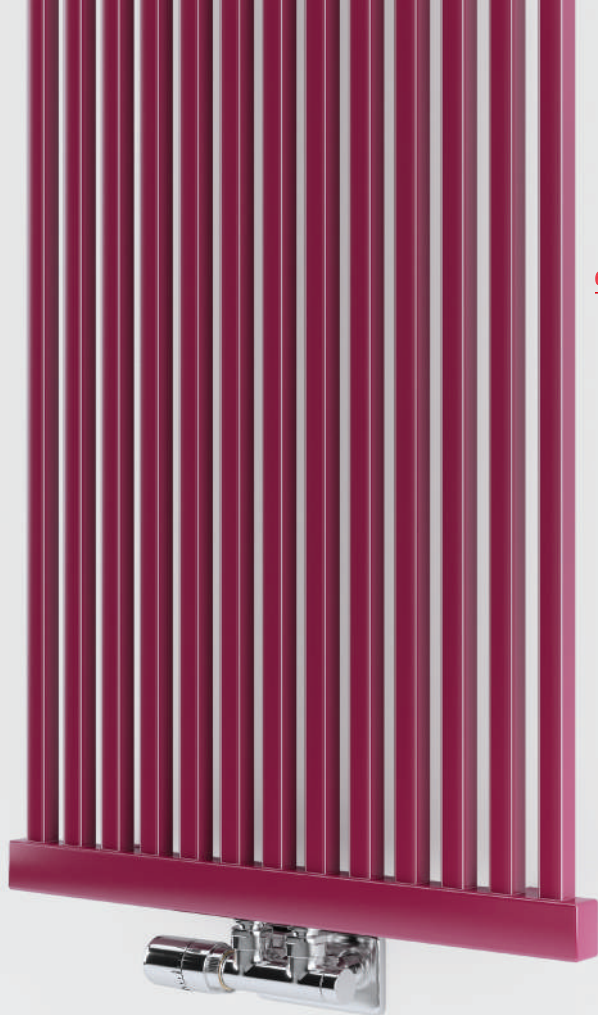

Intra M

Intra M 1700 \updownarrow x 640 \leftrightarrow ZX | Metallic Stone
Вентиль интегрированный
термостатический угловой, левый, хром
| Термостатическая головка SLIM, хром
Маскирующий интегрированный
комплект, хром | Крючок ZIP V

68

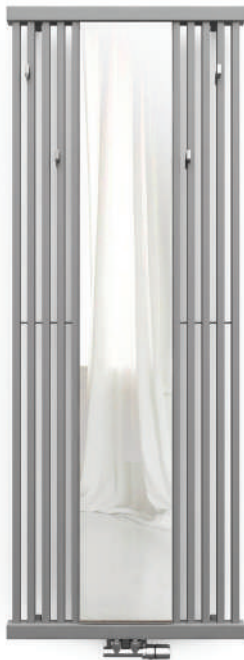

Intra M



Цвет без
доплаты

Высота: 1700 мм
1900 мм

Ширина: 440, 540, 640 мм
440, 540, 640 мм (без хром версии)

Диапазон доступных мощностей: от 528 до 995 W; Chrom: от 370 до 647 W (75/65/20°C)

Подключения: SX, ZX, YL, YP, AX (L6, P3, LP)



Nemo

Nemo 530 ↑ x 915 ↔ YP | Pastel Blue

Вентиль интегрированный
термостатический угловой,
правый, хром | Термостатическая
головка SLIM, хром | Маскирующий
интегрированный комплект, хром

70

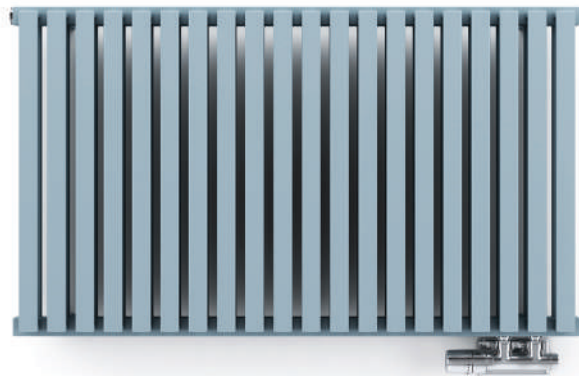

Nemo



Цвет без
доплаты

Высота: 300, 530 мм

Ширина: 375, 645, 915, 1185, 1455, 1725 мм

Диапазон доступных мощностей: от 375 до 1675 W (75/65/20°C)

Подключения: VL, VP, YL, YP, P3, L6, P2 (Y7, Y2, V2, V7, SX)

Электрическая версия подключения: E2, E7

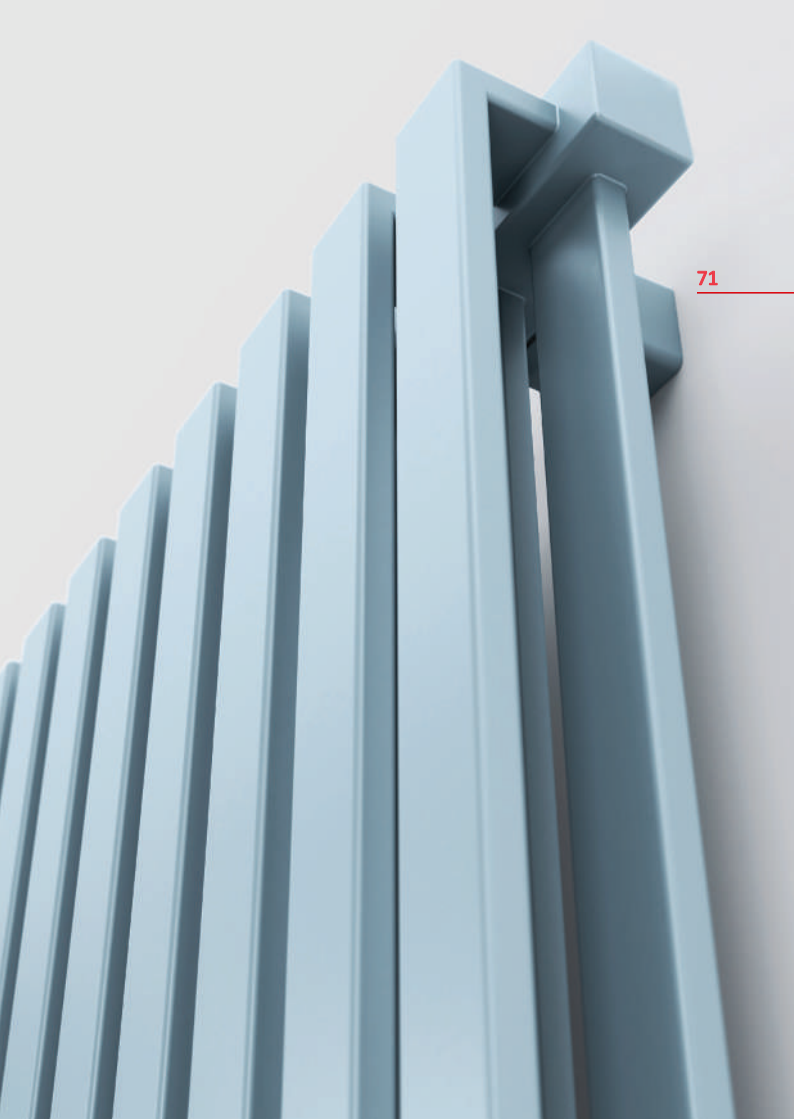

72

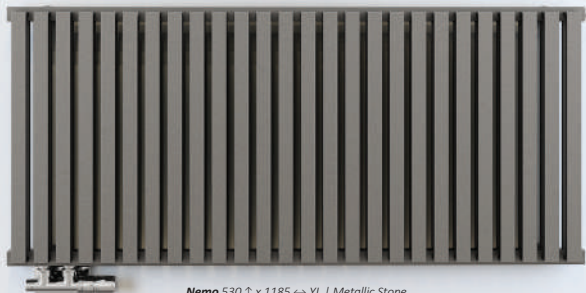

Nemo 530 \updownarrow x 1185 \leftrightarrow YL | *Metallic Stone*
Вентиль интегрированный термостатический угловой,
правый, хром | Термостатическая головка SLIM, хром
Маскирующий интегрированный комплект, хром



Outcorner

Outcorner 1005 \updownarrow x 300 \leftrightarrow SX | RAL 6037

Вентиль трёхходовой термостатический, левый, хром | Вентиль трёхходовой запорный, правый, хром | Маскирующий комплект, хром | Термостатическая головка SLIM, хром

74

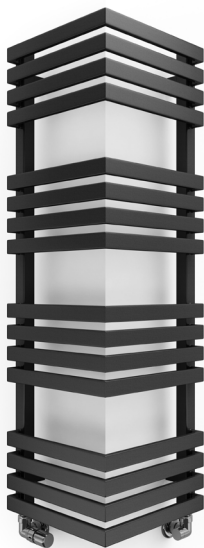

Outcorner



Высота: 465 мм	Ширина: 300 мм
735 мм	300 мм
1005 мм	300 мм
1275 мм	300 мм
1545 мм	300 мм

Диапазон доступных мощностей: от 294 до 799 W (75/65/20°C)

Подключения – \updownarrow 465÷1545: SX (LX, L8, PX, P1, O1, O8)

Подключения – \updownarrow 735÷1545: (5L, 58, 5P, 51)

Электрическая версия подключения: E1, E8



Paᵗᵗᵗ

Paᵗᵗᵗ 1400 ⇕ x 531 ⇔ SX | Raw Copper
Электронагреватель SIM

76

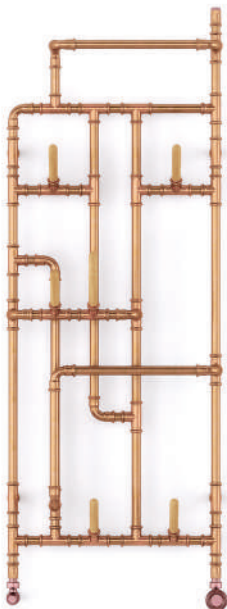

Paᵗᵗᵗ



Вентиля
в комплекте

Высота: 1000 мм
1400 мм
1800 мм

Ширина: 431 мм
531 мм
631 мм

Диапазон доступных мощностей: от 300 до 582 W (75/65/20°C)

Подключения: SX, YX



Ражак Е



Высота: 923 мм
1323 мм
1723 мм

Ширина: 431, 531, 631 мм
431, 531, 631 мм
431, 531, 631 мм

Диапазон доступных мощностей: от 300 до 582 W

Подключения: Е1, Е8

Passo

Passo 1800 ↑ x 520 ↔ SX, Version: HL | RAL 3028

Вентиль трёхходовой термостатический, левый, хром

Вентиль трёхходовой запорный, правый, хром

Маскирующий комплект, хром

Термостатическая головка SLIM, хром

78

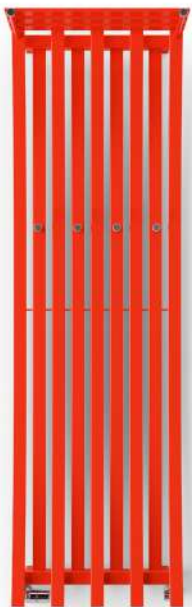

Passo



Доступен с полотенцесушителями, зеркалом и полкой в 8 различных версиях.

Высота: 1800 мм

Ширина: 520, 760 мм

Диапазон доступных мощностей: от 766 до 1275 W (75/65/20°C)

Подключения: ZX, SX, YL, YP, P2



Perla

Perla 1760 x 600 ZX | Хром
2 x Вентиль угловой запорный, хром
Термостатическая головка SLIM, хром
Маскирующий интегрированный комплект, хром

80



Perla



Цвет без доплаты



Вентиль в комплекте

Высота: 960 мм
1360 мм
1760 мм

Ширина: 500, 600 мм
500, 600 мм
500, 600 мм

Диапазон доступных мощностей: от 337 до 704 W; Хром: от 229 до 488 W (75/65/20°C)

Подключения: ZX



Perla E (Класс I)

Pastel Blue



Цвет без
доплаты

Высота: 1360 мм
1760 мм

Ширина: 500 мм
600 мм

Диапазон доступных мощностей: от 284 до 455 W; Хром: от 213 до 284 W

Подключения: EX

PLC V

PLC V 1800 \updownarrow x 463 \leftrightarrow ZX | Soft Green Apple

Вентиль интегрированный термостатический угловой,
левый, хром | Термостатическая головка SLIM, хром
Маскирующий интегрированный комплект, хром

82

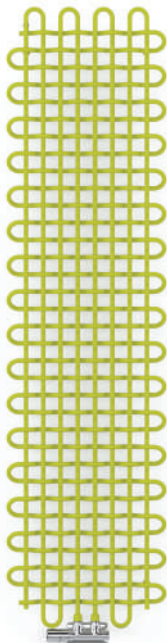

PLC V



Цвет без
доплаты

Высота: 1580 мм
1600 мм
1780 мм
1800 мм

Ширина: 263 мм
463, 663 мм
263 мм
463, 663 мм

Диапазон доступных мощностей: от 331 до 1007 W (75/65/20°C)

Подключения – \leftrightarrow 263 мм: ZX

Подключения – \leftrightarrow 463÷663 мм: YL, YP, ZX

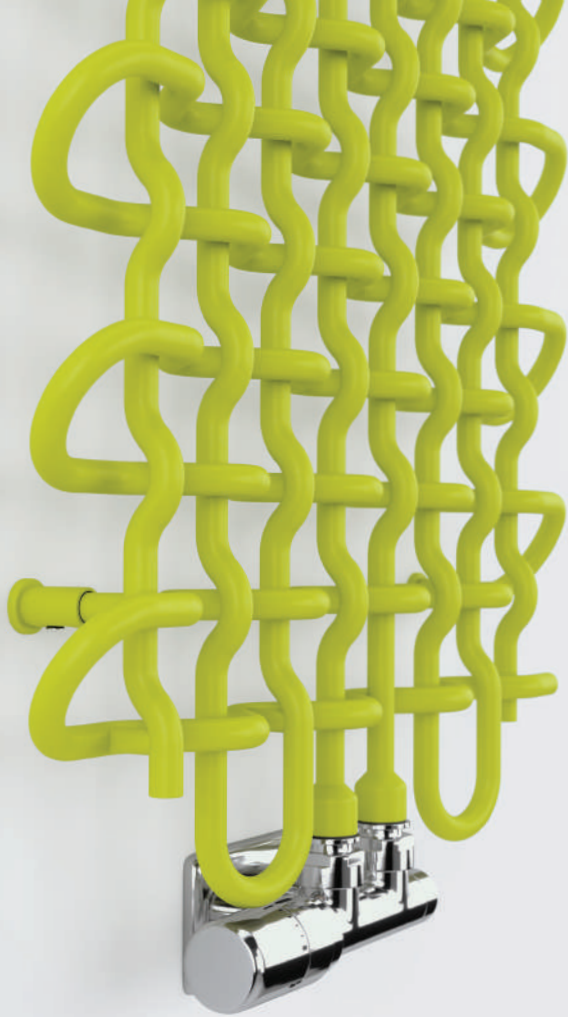

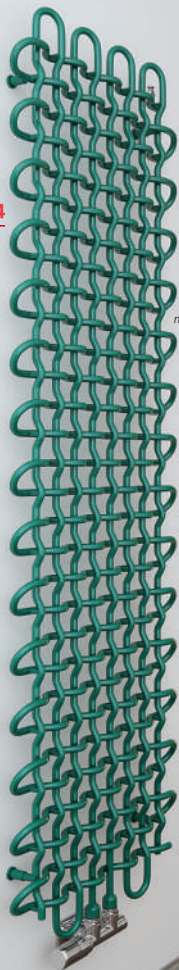

PLC 1600 Φ x 463 \leftrightarrow ZX | RAL 6026
Вентиль интегрированный
термостатический угловой, левый, хром
Термостатическая головка SLIM, хром
Маскирующий интегрированный
комплект, хром



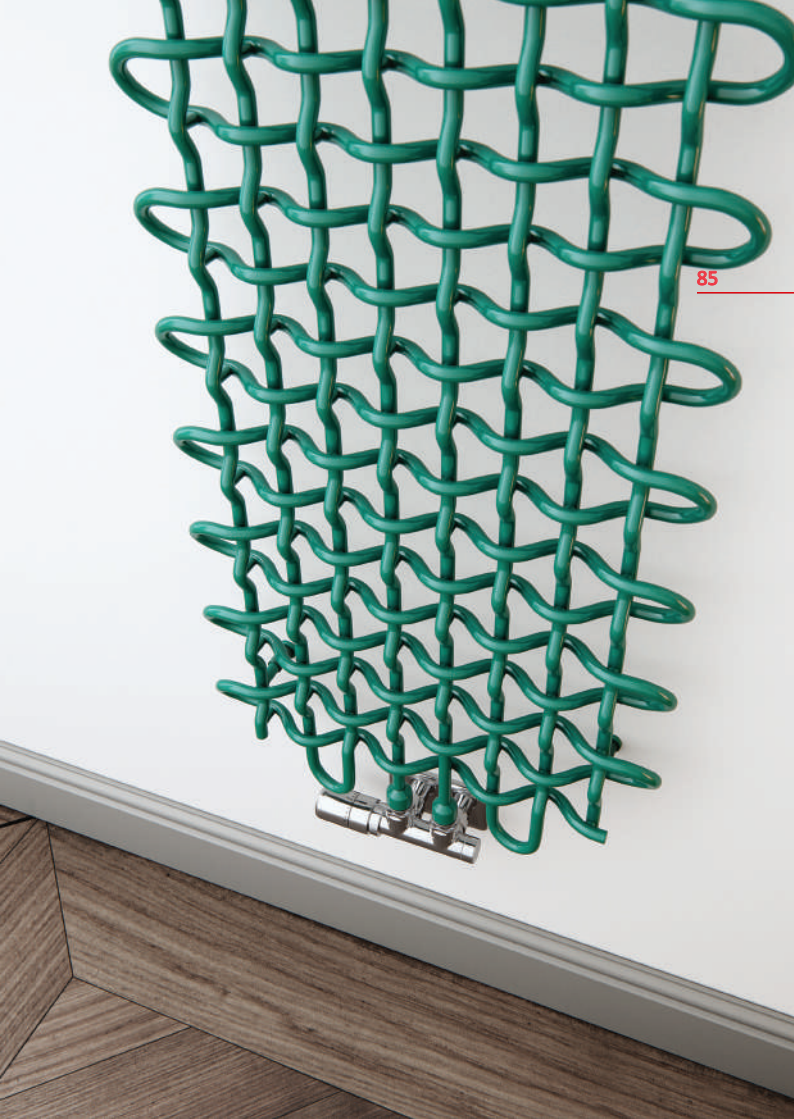

PLC H

PLC H 463 x 1600 PX | RAL 4004

Вентиль угловой запорный, хром, хром

Вентиль угловой регулирующий, хром

Маскирующий комплект, хром

86

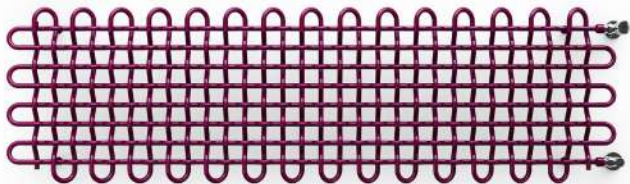

PLC H



Цвет без
доплаты



Вентиль
в комплекте

Высота: 263 мм
463 мм

Ширина: 1600 мм
1600 мм

Диапазон доступных мощностей: от 341 до 622 W (75/65/20°C)

Подключения: LX, PX



Pier

Pier 1800 ↓ x 580 ↔ SX | California Beige

Вентиль трёхходовой термостатический, левый, хром

Вентиль трёхходовой запорный, правый, хром

Маскирующий комплект, хром

Термостатическая головка SLIM, хром

88



Pier



Цвет без
доплаты

Высота: 1380 мм
1680 мм
1800 мм

Ширина: 410 мм
410 мм
580 мм

Диапазон доступных мощностей: от 564 до 1025 W (75/65/20°C)

Подключения – SX, ZX, (YL, YP)



Ribbon V

Ribbon V 1920 ↓ x 390 ↔ ZX | Copper

Вентиль интегрированный термостатический
угловой, левый, хром | Термостатическая головка
SLIM, хром | Маскирующий интегрированный
комплект, хром

90

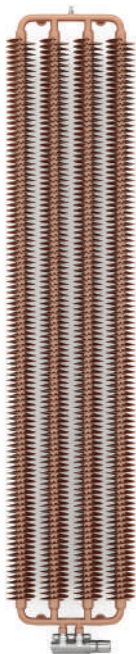

Ribbon V



Цвет без
доплаты



Вентиля
в комплекте

Высота: 1720 мм
1920 мм

Ширина: 290, 390 мм
390, 490 мм

Диапазон доступных мощностей: от 660 до 1240 W (75/65/20°C)

Подключения: ZX



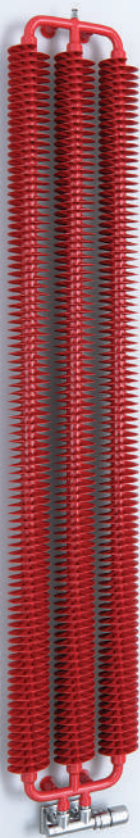

Ribbon V 1720 \varnothing x 290 \leftrightarrow ZX | RAL 3028
Вентиль интегрированный термостатический
угловой, левый, хром | Термостатическая головка
SLIM, хром | Маскирующий интегрированный
комплект, хром





Ribbon V E

Ribbon V E 1800 ↕ x 290 ↔ E8 | Soft Green Apple
Электронагреватель SIM

94

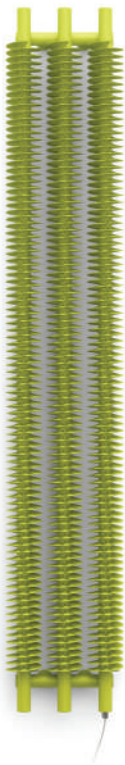

Ribbon V E



Цвет без
доплаты

Высота: 1800 мм

Ширина: 290, 390, 490 мм

Диапазон доступных мощностей: от 600 до 1000 W

Подключения: E1, E8

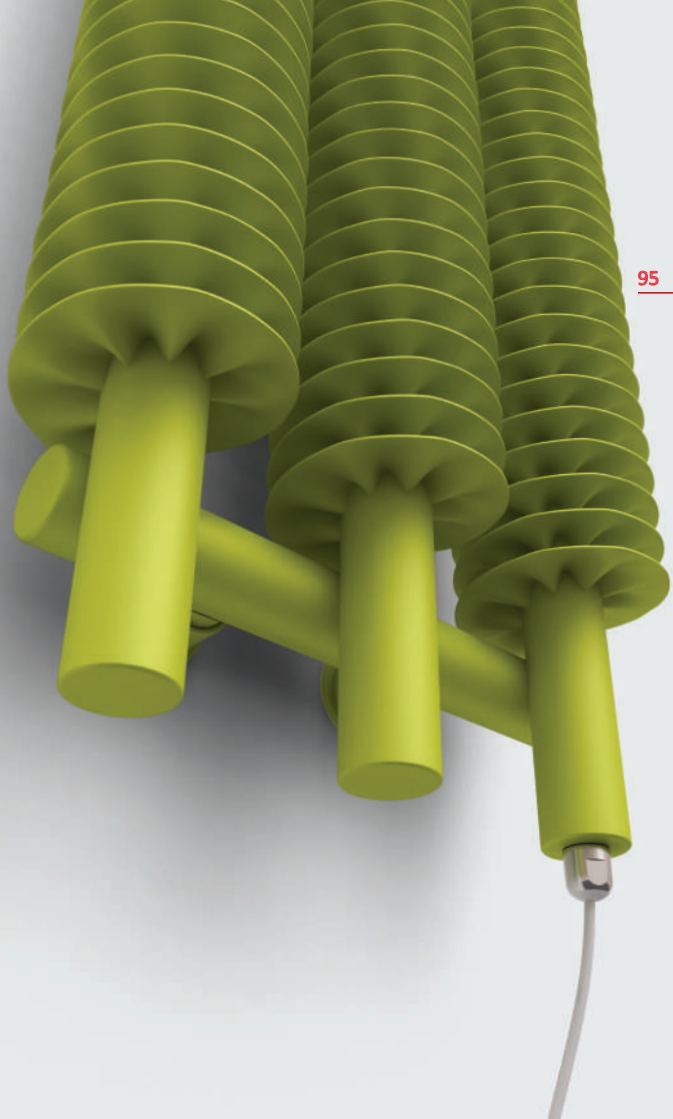

Ribbon HSD

Ribbon HSD 290 ↑ x 1740 ↔ VL | Magic Pearl

Вентиль комбинированный запорный, прямой, хром

Термостатическая головка SLIM, хром

Маскирующий интегрированный комплект, хром

96



Ribbon HSD



Цвет без
доплаты



Вентиль
в комплекте

Высота: 190 мм
290 мм

Ширина: 1540, 1740, 1940 мм
1540, 1740, 1940 мм

Диапазон доступных мощностей: от 1207 до 2027 W (75/65/20°C)

Подключения: YL, YP, VL, VP



Ribbon HWS

Ribbon HWS 290 ↑ x 1740 ↔ VL | Graphite

Вентиль комбинированный запорный угловой, хром

Термостатическая головка SLIM, хром

Маскирующий интегрированный комплект, хром

98

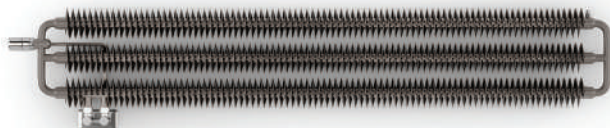

Ribbon HWS



Цвет без
доплаты



Вентиль
в комплекте

Высота: 290 мм
390 мм
490 мм

Ширина: 1540, 1740, 1940 мм
1540, 1740, 1940 мм
1540, 1740, 1940 мм

Диапазон доступных мощностей: от 802 до 1673 W (75/65/20°C)

Подключения: YL, YP, VL, VP

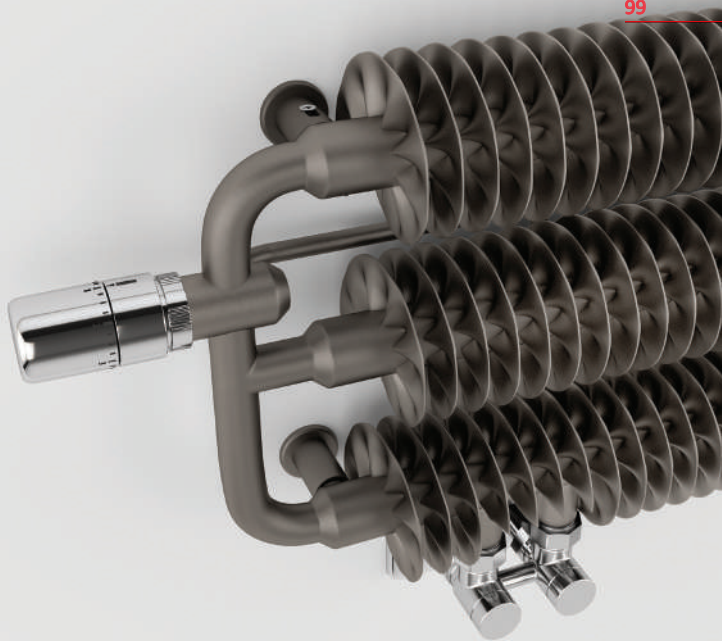

Sherwood V

Sherwood V 1900 ⇅ x 440 ⇅ ZX | Inox

Вентиль интегрированный
термостатический угловой,
правый, хром | Термостатическая
головка SLIM, хром | Маскирующий
интегрированный комплект, хром

100

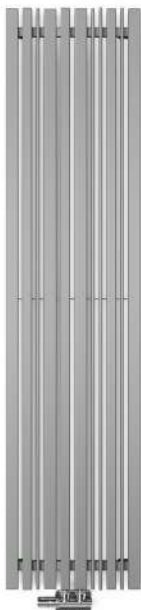

Sherwood V



Цвет без
доплаты



Вентиля
в комплекте

Высота: 1000 мм
1300 мм
1600 мм
1900 мм

Ширина: 330 мм
330, 440 мм
330, 440, 540 мм
330, 440, 540 мм

Диапазон доступных мощностей: от 478 до 1393 W (75/65/20°C)

Подключения: ZX, Z1, Z8

101

Sherwood V E

RAL 5002
КТХ 4, хром



Цвет без
доплат

Высота: 1000 мм
1300 мм
1600 мм
1900 мм

Ширина: 330 мм
330, 440 мм
330, 440, 540 мм
330, 440, 540 мм

Диапазон доступных мощностей: от 600 до 1500 W

Подключения: E1, E8

Sherwood H 540 ↓ x 1600 ↔ O1 | Metallic Grey

Вентиль интегрированный термостатический с трубкой, угловой, левый, хром | Термостатическая головка NOBLE, хром | Интегрированный маскирующий комплект, хром

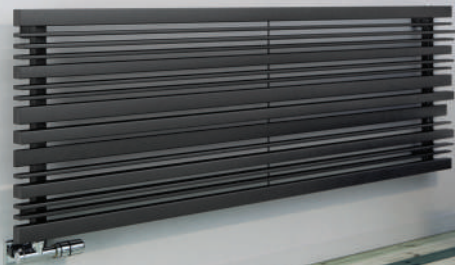



Sherwood H

Sherwood H 440 ↑ x 1300 ↔ O8 | RAL 1014

Вентиль интегрированный термостатический
угловой, правый, хром | Термостатическая
головка SLIM, хром | Маскирующий
интегрированный комплект, хром
Крючок КУКА

104

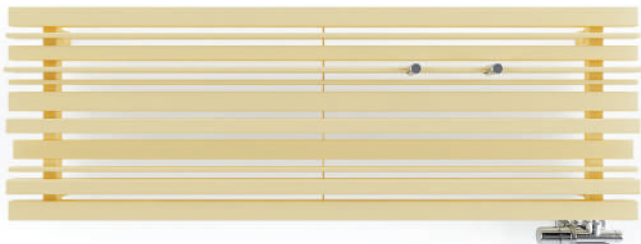

Sherwood H



Цвет без
доплаты



Вентиля
в комплекте

Высота: 330 мм
440 мм
540 мм

Ширина: 1000, 1300, 1600, 1900 мм
1300, 1600, 1900 мм
1600, 1900 мм

Диапазон доступных мощностей: от 429 до 125 W (75/65/20°C)

Подключения: O1, O8 (LX, L6, PX, P3, AX)



105

Stand

Stand 1150 ↑ x 400 ↔ SX | Modern Grey

Вентиль трёхходовой термостатический, левый, хром | Вентиль трёхходовой запорный, правый, хром | Маскирующий комплект, хром

106



Stand



Высота: 920 мм
1150 мм
1380 мм
1610 мм

Ширина: 300, 400, 500 мм
300, 400, 500 мм
300, 400, 500 мм
300, 400, 500 мм

Диапазон доступных мощностей: от 383 до 872 W (75/65/20°C)

Подключения: SX, (O8, O1, 51, P1, LP, GD, L6, 5P, 5L, 58, L8, PX, P3, LX)



Triga 560 \updownarrow x 1080 \leftrightarrow VP | RAL 6016

Соединительный комплект: Установить отсечной
составной угловой клапан, хром | Панель крышки, хром





Triga

Triga 1900 ↓ x 380 ↔ SX | Van Gogh

Вентиль интегрированный
термостатический с трубкой, угловой,
правый, хром | Термостатическая головка
SLIM, хром | Интегрированный маскирующий
комплект, Хром | Электронагреватель
КТХ 3, Хром

110

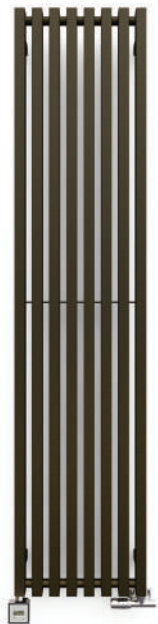

Triga



Цвет без
доплаты

Высота: 560 мм	Ширина: 480, 680, 880, 1080, 1280 мм
610 мм	480, 680, 880, 1080, 1280 мм
900 мм	380, 480, 580, 680 мм
1300 мм	380, 480, 580, 680 мм
1700 мм	380, 480, 580, 680 мм
1900 мм	380, 480, 580, 680 мм

Диапазон доступных мощностей: от 356 до 1682 W (75/65/20°C)

Подключения – ↓ 560÷1900 мм: SX, YL, YP, LX, PX, AX (O1, O8)

Подключения – ↓ 560÷610 мм: VL, VP (Y2, Y7, V3, V6, V2, V7, L6, L7, P3, P2, LP)

Подключения – ↓ 900÷1900 мм: ZX, Z1, Z8 (Y1, Y8, L8, 5L, 58, P1, 5P, 51)

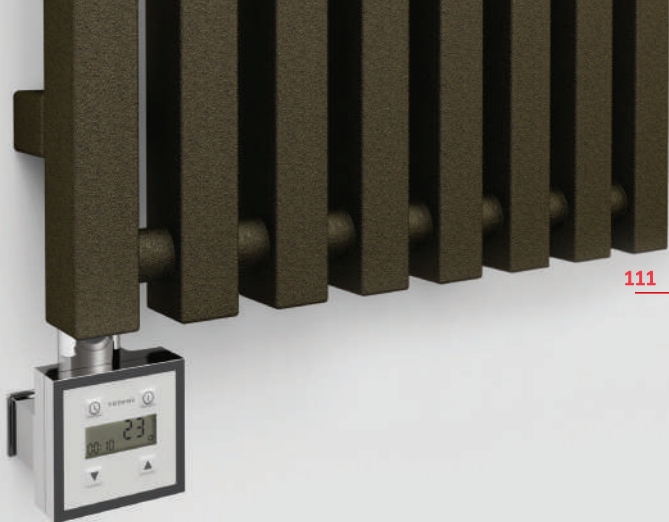

Triga E

Van Gogh
КТХ 3, хром



Цвет без
доплаты

Высота: 560 мм	Ширина: 480, 680, 880, 1080, 1280 мм
610 мм	480, 680, 880, 1080, 1280 мм
900 мм	380, 480, 580, 680 мм
1300 мм	380, 480, 580, 680 мм
1700 мм	380, 480, 580, 680 мм
1900 мм	380, 480, 580, 680 мм

Диапазон доступных мощностей: от 400 до 1500 W

Подключения – \downarrow 560÷610 мм: E2, E7

Подключения – \downarrow 900÷1900 мм: E1, E8

Triga M

Triga M 1700 x 680 SX | Soft 4006

Вентиль угловой запорный, хром

Вентиль угловой регулирующий, хром

Маскирующий комплект, хром

112



Triga M



Цвет без
доплаты

Высота: 1700 мм
1900 мм

Ширина: 680, 780, 880 мм
680, 780, 880 мм

Диапазон доступных мощностей: от 646 до 1202 W (75/65/20°C)

Подключения SX, YL (Y8, LX, L8, 5L, 58, PX, P1, 5P, 51, O1, O8, AX)



113

Triga M E

Cooper
KTX 4 Blue, black



Цвет без
доплаты

Высота: 1700 мм
1900 мм

Ширина: 680, 780, 880 мм
680, 780, 880 мм

Диапазон доступных мощностей: от 600 до 1200 W

Подключения: E1, E8

Triga AN

Triga AN 1700 \updownarrow x 280 \leftrightarrow ZX | RAL 7003

Вентиль интегрированный термостатический
угловой, левый, хром | Термостатическая
головка SLIM, хром

Маскирующий интегрированный комплект, хром



114

Triga AN



Цвет без
доплаты

Высота: 1700 мм
1900 мм

Ширина: 280 мм
280 мм

Диапазон доступных мощностей: от 953 до 1053 W (75/65/20°C)

Подключения: EX



Triga AN E

*Metallic Black
MOA Blue, black*



Цвет без
доплаты

Высота: 1700 мм
1900 мм

Ширина: 280 мм
280 мм

Диапазон доступных мощностей: 1000 W

Подключения: EX

Triga ANC

Triga ANC 1700 x 280 YL | RAL 5024

Вентиль интегрированный термостатический
угловой, правый, хром | Термостатическая
головка SLIM, хром | Маскирующий
интегрированный комплект, хром

116



Triga ANC



Цвет без
доплаты

Высота: 1700 мм
1900 мм

Ширина: 280 мм
280 мм

Диапазон доступных мощностей: от 953 до 1053 W (75/65/20°C)

Подключения: YL, YP



117

Triga ANC E

*Metallic Red
MOA Blue, хром*



Цвет без
доплат

Высота: 1700 мм
1900 мм

Ширина: 280 мм
280 мм

Диапазон доступных мощностей: 1000 W

Подключения: EX

Triga AW

Triga AW 1700 ↓ x 430 ↔ ZX | RAL 4007

Вентиль интегрированный термостатический
угловой, левый, хром | Термостатическая
головка SLIM, хром | Маскирующий
интегрированный комплект, хром

118

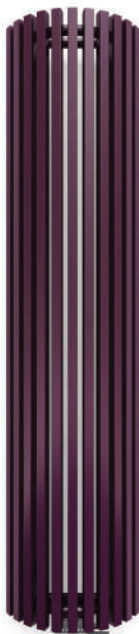

Triga AW



Цвет без
доплаты

Высота: 1700 мм
1900 мм

Ширина: 430 мм
430 мм

Диапазон доступных мощностей: от 1122 до 1255 W (75/65/20°C)

Подключения: ZX

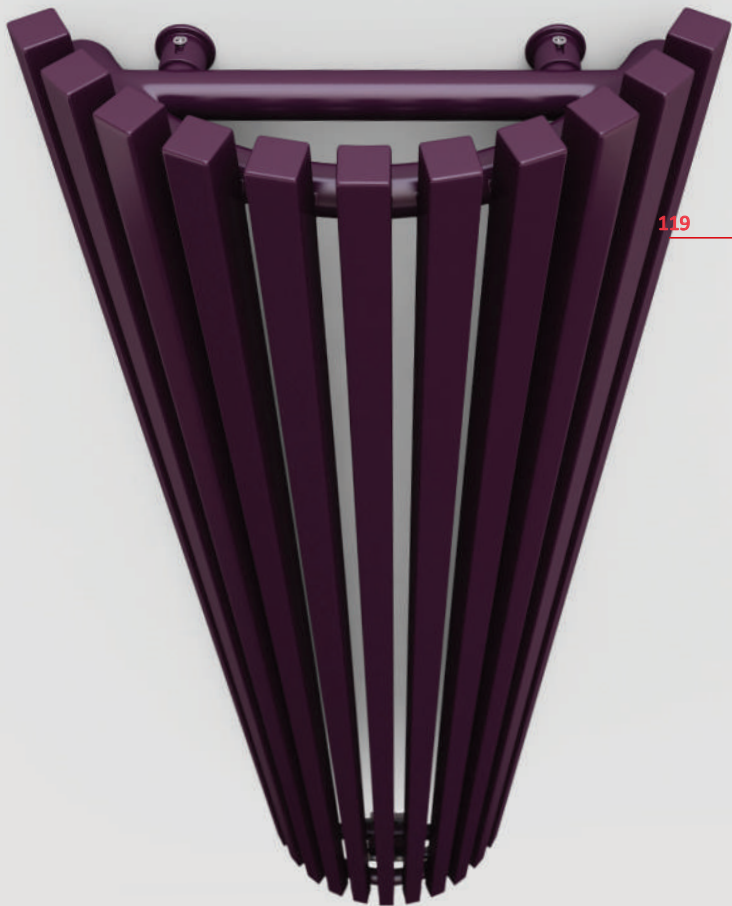

119

Tune VWD

Tune VWD 1800 x 690 ZX | Anodic Black

Вентиль интегрированный термостатический
угловой, левый, black | Термостатическая головка
SLIM, black | Маскирующий интегрированный
комплект, black

120

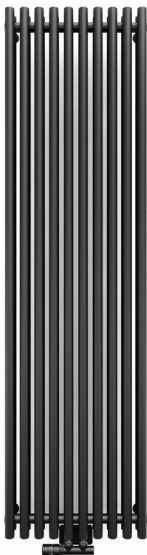

Tune VWD



Цвет без
доплаты

Высота: 600 мм
1800 мм

Ширина: 590, 790, 990, 1190, 1390, 1590 мм
290, 490, 690 мм

Диапазон доступных мощностей: от 725 до 2257 W (75/65/20°C)

Подключения – \downarrow 600÷1800: SX, ZX, LX, PX (O1, O8, AX, YL, YP)

Подключения – \downarrow 600: (Y2, Y7, VL, VP, V2, V7, L7, P2)

Подключения – \downarrow 1800: Z1, Z8 (Y1, Y8, L8, P1)



Tune VWD E

*Magic Pearl
MOA IR, хром*



Цвет без
доплат

Высота: 600 мм
1800 мм

Ширина: 590, 790, 990, 1190, 1390 мм
290, 490 мм

Диапазон доступных мощностей: от 800 до 1500 W

Подключения – \updownarrow 600: E2, E7

Подключения – \updownarrow 1800: E1, E8

Tune VWS

Tune VWS 1800 ↑ x 490 ↔ SX | Noble Brown

Вентиль интегрированный термостатический
с трубкой, угловой, правый, хром

Термостатическая головка SLIM, хром

Интегрированный маскирующий комплект, хром

Электронагреватель MOA, хром

122

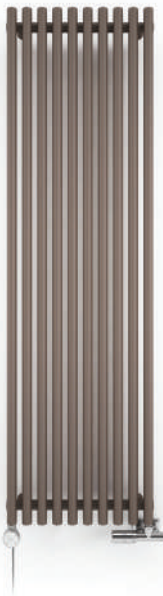

Tune VWS



Цвет без
доплаты

Высота: 600 мм
1800 мм

Ширина: 590, 790, 990, 1190, 1390, 1590 мм
290, 490, 690 мм

Диапазон доступных мощностей: от 450 до 1420 W (75/65/20°C)

Подключения – ↑ 600÷1800: SX, ZX, LX, PX (O1, O8, AX, YL, YP)

Подключения – ↑ 600: (Y2, Y7, VL, VP, V2, V7, L7, P2)

Подключения – ↑ 1800: Z1, Z8 (Y1, Y8, L8, P1)



123

Tune VWS E

Anodic Malachite
MOA Blue, хром



Цвет без
доплаты

Высота: 600 мм
1800 мм

Ширина: 590, 790, 990, 1190, 1390, 1590 мм
290, 490, 690 мм

Диапазон доступных мощностей: от 400 до 1500 W

Подключения – \updownarrow 600: E2, E7

Подключения – \updownarrow 1800: E1, E8

Tune HSD

Tune HSD 390 \updownarrow x 1400 \leftrightarrow YL | Silver Matt

Вентиль комбинированный запорный, прямой, хром

Термостатическая головка SLIM, хром

Маскирующий интегрированный комплект, хром

124



Tune HSD



Цвет без
доплаты

Высота: 300 мм
390 мм

Ширина: 1000, 1400 мм
1000, 1400 мм

Диапазон доступных мощностей: от 421 до 790 W (75/65/20°C)

Подключения: YL, YP

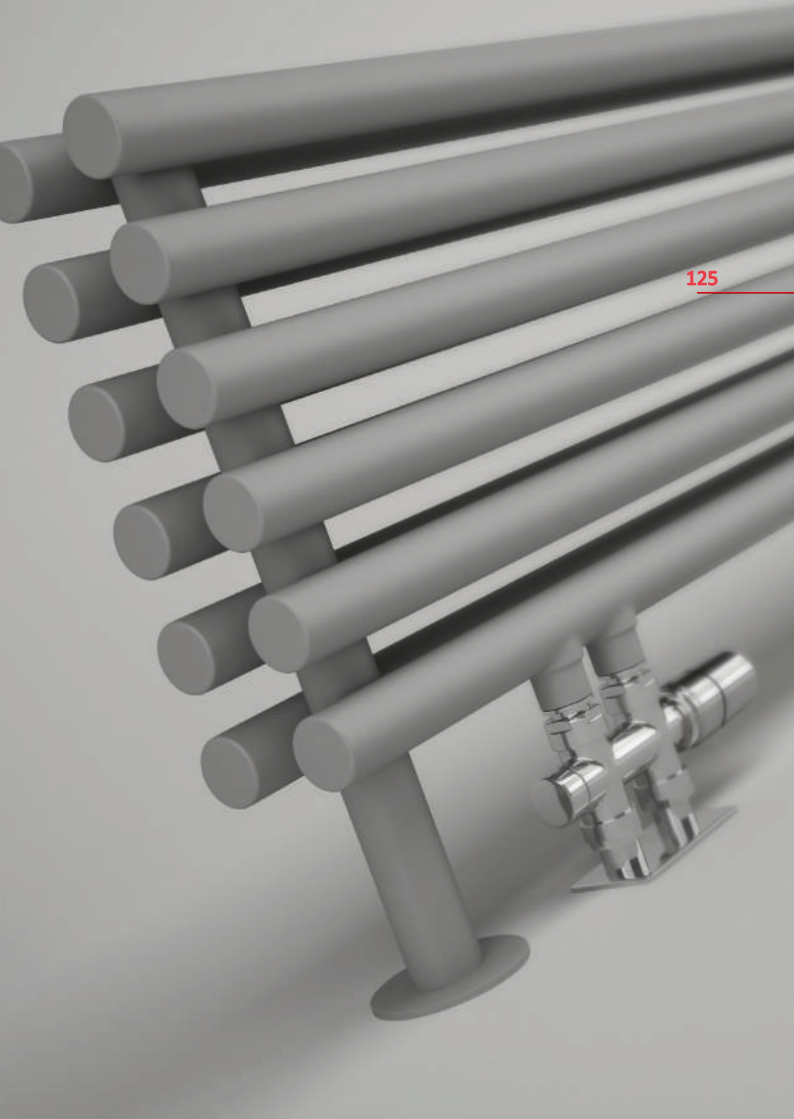

Tune HSD 390 ↑ x 1400 ↔ YP | RAL 3020
Вентиль комбинированный запорный, прямой, хром
Термостатическая головка SLIM, хром
Маскирующий интегрированный комплект, хром



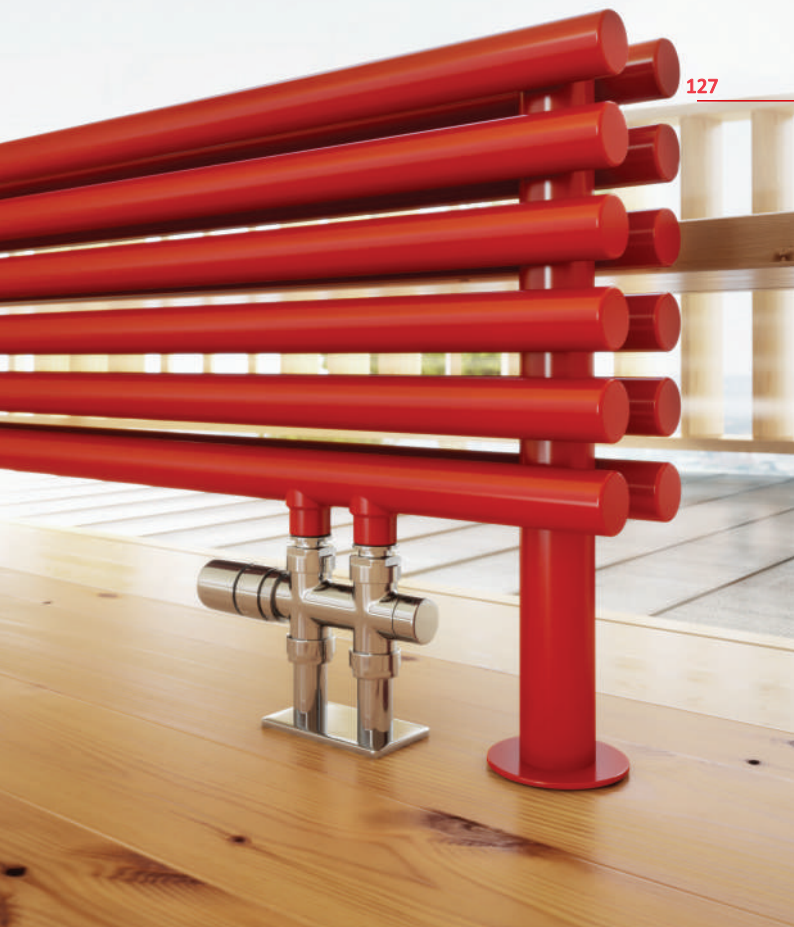

Vipera

Vipera 1230 \updownarrow x 500 \leftrightarrow ZX | Silver Matt
Вентиль интегрированный
термостатический угловой, правый
Термостатическая головка SLIM, хром
Маскирующий интегрированный
комплект, хром

128

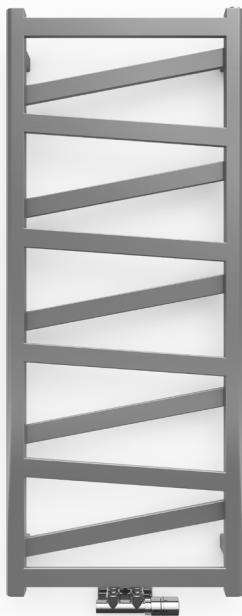

Vipera



Высота: 510 мм
750 мм
990 мм
1230 мм
1470 мм
1710 мм

Ширина: 400, 500, 600 мм
400, 500, 600 мм
400, 500, 600 мм
400, 500, 600 мм
400, 500, 600 мм
400, 500, 600 мм

Диапазон доступных мощностей: от 165 до 730 W (75/65/20°C)

Подключения: SX, ZX, Z1, Z8, (LX, L8, 5L, 58, PX, P1, 51, E1, E8)

Vipera ONE



Granite

Высота: 510 мм
750 мм
990 мм
1230 мм
1470 мм
1710 мм

Ширина: 400, 500, 600 мм
400, 500, 600 мм
400, 500, 600 мм
400, 500, 600 мм
400, 500, 600 мм
400, 500, 600 мм

Диапазон доступных мощностей: от 237 до 722 W (75/65/20°C)

Подключения: S1, S8, E1, E8

Warp S

Warp S 1695 Φ x 500 \leftrightarrow GD / Soft 3028

Вентиль интегрированный
термостатический угловой,
левый, хром | Термостатическая
головка SLIM, хром | Маскирующий
интегрированный комплект, хром

130



Warp S



Высота: 655 мм
1110 мм
1695 мм

Ширина: 500, 600 мм
500, 600 мм
500, 600 мм

Диапазон доступных мощностей: от 450 до 1310 W (75/65/20°C)

Подключения: GD, E1, E8



132



Warp S 1110 \updownarrow x 500 \leftrightarrow GD | RAL 1018
Вентиль интегрированный термостатический
угловой, левый, хром | Термостатическая головка
SLIM, хром | Маскирующий интегрированный
комплект, хром





Warp T

Warp T 1110 Φ x 500 \leftrightarrow SX | RAL 3028

Вентиль интегрированный термостатический
с трубкой, угловой, правый, хром

| Термостатическая головка SLIM, хром

Интегрированный маскирующий комплект, хром

Электронагреватель KTX1, хром

134



Warp T



Высота: 655 мм

785 мм

1110 мм

1230 мм

Ширина: 500, 600 мм

500, 600 мм

500, 600 мм

500, 600 мм

Диапазон доступных мощностей: от 325 до 1000 W (75/65/20°C)

Подключения: SX, ZX, Z1, Z8, (LX, L8, 5L, 58, PX, P1, P5, 51, 08, 01, E1, E8)



135

Warp T ONE

Soft 1023



Высота: 655 мм
785 мм
1110 мм
1230 мм

Ширина: 500, 600 мм
500, 600 мм
500, 600 мм
500, 600 мм

Диапазон доступных мощностей: от 325 до 1000 W (75/65/20°C)

Подключения: S1, S8, E1, E8

Warp T Bold

Warp T Bold 1110 ↑ x 500 ↔ 08 | RAL 5018

Вентиль интегрированный термостатический
с трубой, угловой, правый, хром

Термостатическая головка SLIM, хром

Интегрированный маскирующий комплект, хром

136

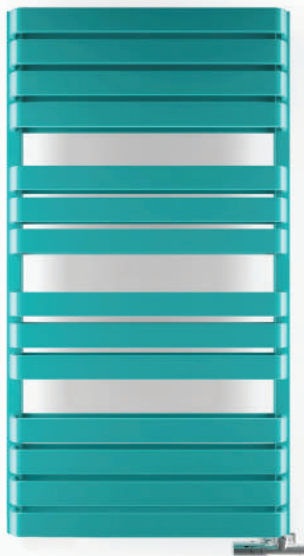

Warp T Bold



Высота: 655 мм
785 мм
1110 мм
1230 мм

Ширина: 500, 600 мм
500, 600 мм
500, 600 мм
500, 600 мм

Диапазон доступных мощностей: от 460 до 1410 W (75/65/20°C)

Подключения: SX, ZX, Z1, Z8, (LX, L8, 5L, 58, P5, PX, P1, 51, 08, 01, E1, E8)

Warp T Bold ONE



Высота: 655 мм
785 мм
1110 мм
1230 мм

Ширина: 500, 600 мм
500, 600 мм
500, 600 мм
500, 600 мм

Диапазон доступных мощностей: от 400 до 1000 W

Подключения: S1, S8, E1, E8

Warp-T Bold

1110 ↑ × 500 ↔ 08 | RAL 1011

Вентиль интегрированный
термостатический с трубкой
угловой, правый, хром |Термостатическая головка
SLIM, хром | Интегрированный
маскирующий комплект,
хром



139

Wind

Wind 1230 ⇅ x 500 ⇅ ZX | Blueberry

Вентиль интегрированный
термостатический угловой, левый,
хром | Термостатическая головка SLIM,
хром | Маскирующий интегрированный
комплект, хром

140



Wind



Высота: 510 мм
750 мм
990 мм
1230 мм
1470 мм
1710 мм

Ширина: 400, 500, 600 мм
400, 500, 600 мм
400, 500, 600 мм
400, 500, 600 мм
400, 500, 600 мм
400, 500, 600 мм

Диапазон доступных мощностей: от 165 до 730 W (75/65/20°C)

Подключения: SX, ZX, Z1, Z8, (LX, L8, 5L, 58, PX, P1, 51, E1, E8)



Описание

142



Радиатор также доступен в хроме.



Радиатор доступен в водной версии.



Радиатор подготовлен для работы в водно-электрической версии. Возможно подключение электронагревателя.



Радиатор доступен в электрической версии с электронагревателем. Электрическая версия наполнена теплоносителем и оснащена электронагревателем. Радиатор протестирован и готов к использованию.



Тип подключения предназначенный для данного радиатора. Иконка демонстрирует место входа и выхода теплоносителя. А также указано место термостатической головки и электронагревателя, если есть возможность их установки.



Цвет без доплаты

Цена радиатора включает порошковое покрытие любого цвета из нашей палитры RAL и палитры специальных цветов TERMA.

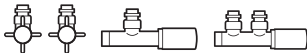

Цена радиатора включает вентили, термостатическую головку и адаптеры.

Подключения

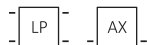
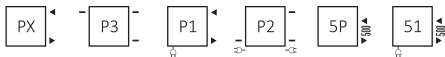
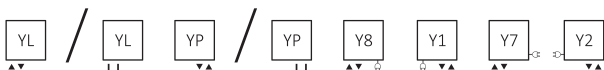

Контакт

144

Terma Sp. z o. o.

Czaple 100
80-298 Gdańsk, Poland
NIP 583-10-18-844
www.termaheat.pl

Великобритания, Ирландия, Австралия
Новая Зеландия,

T: +44 (0) 1942 272 172
Email: sales@termagroup.co.uk
www.termagroup.co.uk

Дания, Финляндия, Исландия,
Нидерланды, Норвегия, Швеция, Турция

T: +48 607 451 984
T: +48 607 451 099

Россия

МО, Ленинский район, ГП Видное, д.
Апаринки, стр.1, корпус 2, 2 этаж
+7-963-644-34-36
+7-963-644-34-37
+7-963-644-34-38
+7-963-644-34-39

Бельгия, Франция, Италия, Мальта,
Португалия, Испания

T: +33 (0) 6 99 91 01 01

Секретариат

tel.: +48 58/694 05 55
mobile: +48 607 451 076
fax: +48 58/694 05 56
e-mail: terma@termagroup.pl

Австрия, Германия, Швейцария

T: +48 607 451 306

Кипр, Чехия, Греция, Словакия

T: +420 774 924 084

Эстония, Литва, Латвия

T: +48 607 779 066

Беларусь, Молдова, Украина

+48 607 451 202

Албания, Босния и Герцеговина,
Болгария, Хорватия, Венгрия,
Македония, Черногория, Румыния,
Сербия, Словения

+420 739 529 165

Приглашаем посетить нашу интернет страницу для получения каталога



Вся информация, представленная в этой брошюре, действительна до печати. В соответствии с девизом Terma Sp. z o. o. что выражает необходимость постоянного развития, некоторые технические характеристики продуктов, а также их подробные описания могут в будущем отличаться от их состояния на момент публикации.